

PANTHELLA 320 TISCHLEUCHE

Panthella 320 Tischleuchte - 5744167178

Die Leuchte gibt ein angenehm weiches und blendfreies Licht ab. Die Ausführungen mit Metallschirm strahlen das Licht direkt nach unten ab und sorgen dank der weiß lackierten Innenseite des Schirms und der Lichtreflexion am trompetenförmigen Stab für eine angenehme Beleuchtung. Das opale Acryl erzeugt dank des lichtdurchlässigen Schirms, der nach unten gerichteten Lichtreflexion auf der Innenseite des Schirms und der Lichtreflexion am trompetenförmigen Stab ein diffuses, angenehmes Licht.

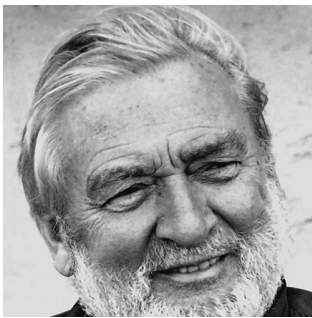

Verner Panton

Verner Panton (1926-1998) ist berühmt für seine inspirierende und farbenfrohe Persönlichkeit. Eine einzigartige Person mit einem speziellen Sinn für Farbe, Form, Lichtfunktion und Raum. Im Laufe seiner Karriere hat Panton eine Reihe von modernen Leuchten mit Eigenschaften herausgebracht, die ganz anders sind als die seiner skandinavischen Zeitgenossen.

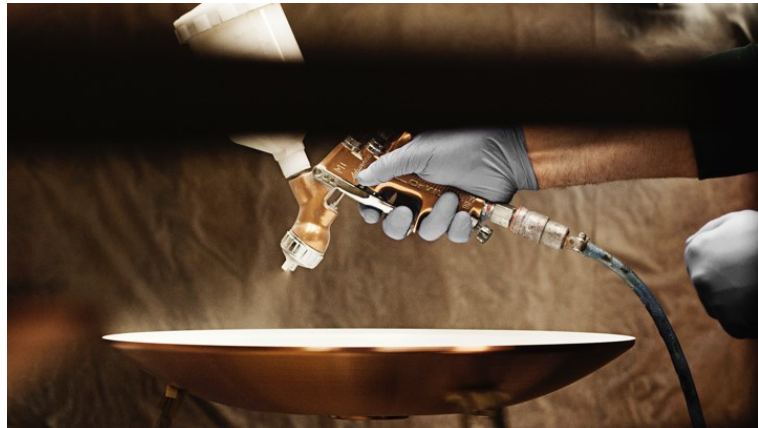

Product info

Umweltbezogene Produktangaben

Dieses Produkt entspricht den Anforderungen der EU-Richtlinien 2011/65 (RoHS-Richtlinie) und 2015/863. Dieses Produkt ist so konzipiert, dass es vollständig zerlegt und wiederverwendet werden kann.

Information

Die opalweiße Ausführung sowie die Ausführung aus metallisiertem Messing verfügen über ein weißes Kabel. Die opalgraue und die verchromte Ausführung verfügen über ein schwarzes Kabel.

Montage

Kabelart: Kunststoffkabel mit Stecker. Kabellänge: 2,5 m. Schalter: Ein/Aus-Schnurschalter. Diffusor mit Bajonettverschluss.

Farbe

Opalweißer Acrylschirm mit weißem Ständer. Opalgrauer Acrylschirm mit hochglanzverchromtem Ständer. Hochglanzverchromter Schirm und Ständer. Schirm und Ständer aus metallisiertem Messing.

Material

Schirm: Acrylspritzguss oder tiefgezogener Stahl. Fuß und Gehäuse: Aluminiumguss. Diffusor: PMMA-Spritzguss, opal.

Größen und Gewicht

abmessung x Höhe x Länge (mm) | 320 x 438 x 320 Max. 1,5 kg

Schutzklasse

Schutzart IP20. Schutzklasse II.

Leuchtmittel

1x7.5W E14-
Max. Höhe: 48 mm-
Max. Durchmesser: 83 mm

Information

Die opalweiße Ausführung sowie die Ausführung aus metallisiertem Messing verfügen über ein weißes Kabel. Die opalgraue und die verchromte Ausführung verfügen über ein schwarzes Kabel.



Ähnliche Produkte



Pantella 400 Tischleuchte



Pantella Stehleuchte

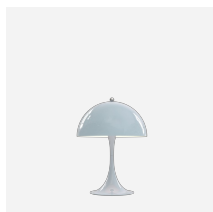

Pantella 250 Tischleuchte

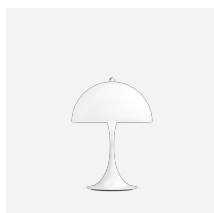

Pantella 250 Portable
Leuchte

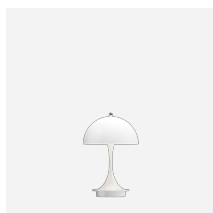

Pantella 160 Portable
Leuchte

Diagramme der Lichtverteilung

Cartesian

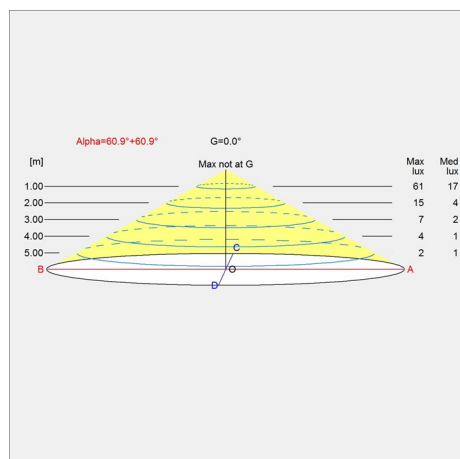

Isolux

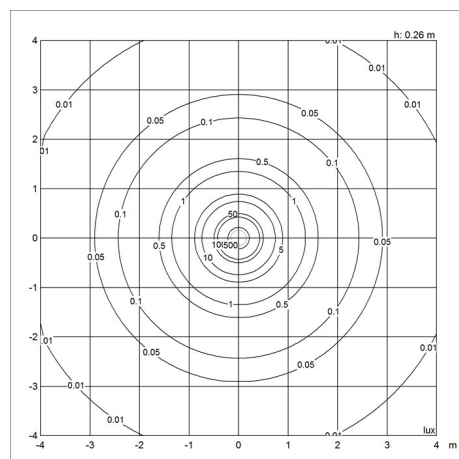

Polar

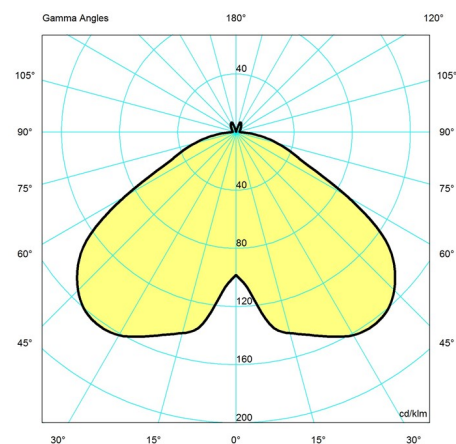

Ersatzteile

Product	Variant number
PANTHELLA 320 TABLE DIFFUSER	5744167592
PANTHELLA 320 TABLE BAYONET BASE	5744167602
Panthella 320 Opal schirm	5744167615
Panthella 320 Brass schirm	5744167628
Panthella 320 Chrome schirm	5744167631
PANTHELLA 320 TABLE TOP NUT CHROME	5744167644
PANTHELLA 320 TABLE TOP NUT BRASS PVD	5744167657
Panthella 320 Opal Grey schirm	5744168041

Technische daten

Farbe	Brass metallised	Länge	320
Breite	320	Höhe	438
Höhe eingebaut	-	IP class	-
Klasse	II	Netto Gewicht	1.5
Standby (W)	-	Leistungsfaktor (P = 100 % / P = 50 %)	-

Panthea 320 Tischleuchte

Inrush Current	-
Kelvin	-
SDCM	-
Watt	4.0
Light control	-
UGR Transversal / Axial	13.6/13.6
Driver life	-

Leuchtmittel	1x7.5W E14
CRI	-
Lumen	270
Efficacy	68
Min. Dim Level (%)	-
L80B50 (Std)	-