

PANTHELLA 400 TISCHLEUCHE

Panthella 400 Tischleuchte - 5744167042

Die Leuchte strahlt ein blendfreies und angenehm weiches Licht aus. Der opale Acrylschirm erzeugt dank seiner Lichtdurchlässigkeit, der nach unten gerichteten Lichtreflexion auf der Innenseite des Schirms und der Lichtreflexion am trompetenförmigen Stab eine diffuse, behagliche Lichtatmosphäre.

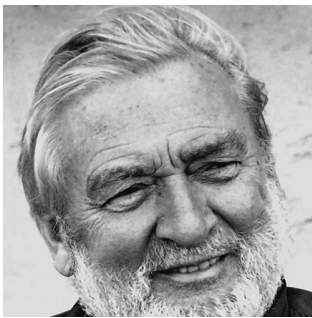

Verner Panton

Verner Panton (1926-1998) ist berühmt für seine inspirierende und farbenfrohe Persönlichkeit. Eine einzigartige Person mit einem speziellen Sinn für Farbe, Form, Lichtfunktion und Raum. Im Laufe seiner Karriere hat Panton eine Reihe von modernen Leuchten mit Eigenschaften herausgebracht, die ganz anders sind als die seiner skandinavischen Zeitgenossen.

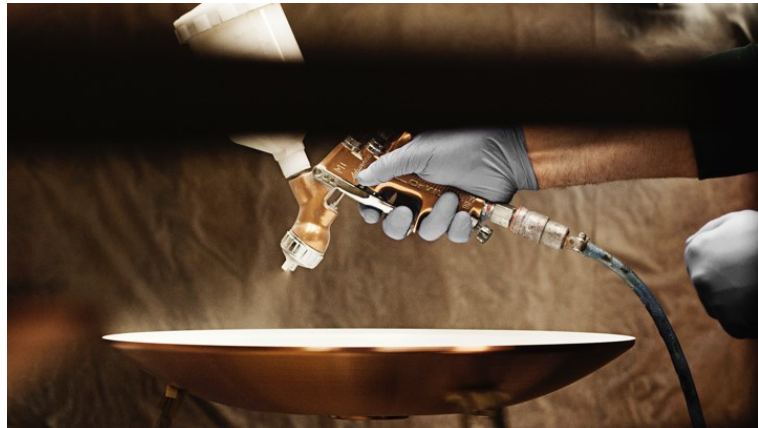

Product info

Umweltbezogene Produktangaben

Dieses Produkt entspricht den Anforderungen der EU-Richtlinien 2011/65 (RoHS-Richtlinie) und 2015/863. Dieses Produkt ist so konzipiert, dass es vollständig zerlegt und wiederverwendet werden kann.

Montage

Kabelart: Kunststoffkabel mit Stecker. Kabellänge: 2,5 m. Schalter: Ein/Aus-Schnurschalter. Diffusor mit Bajonettverschluss.

Farbe

Acryl, opal, weiß.

Material

Schirm: Acrylspritzguss, opal, weiß. Fuß: ABS-Spritzguss, weiß. Gehäuse: ABS-Spritzguss, weiß. Stab: Stahl, weiß. Diffusor: PMMA-Spritzguss, opal.

Größen und Gewicht

abmessung x Höhe x Länge (mm) | 400 x 550 x 400 Max. 2,5 kg

Schutzklasse

Schutzart IP20. Schutzklasse II.

Spezifikationshinweise

Die technologische Entwicklung der Lichtquellen ändert sich sehr schnell. Daher wird die maximale Wattage und die Fassungsart angegeben.

Leuchtmittel

1x28W E27



Ähnliche Produkte



Panthella Stehleuchte

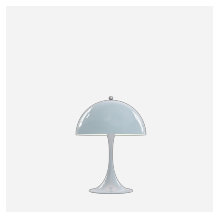

Panthella 250 Tischleuchte



Panthella 320 Tischleuchte

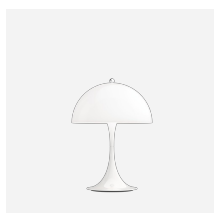

Panthella 250 Portable
Leuchte

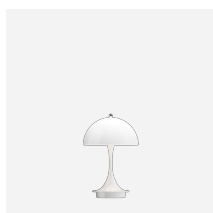

Panthella 160 Portable
Leuchte

Diagramme der Lichtverteilung

Cartesian

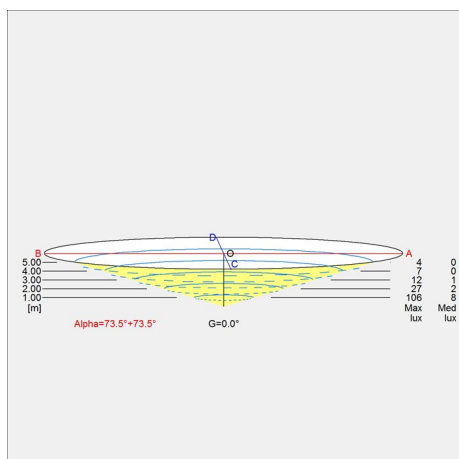

Isolux

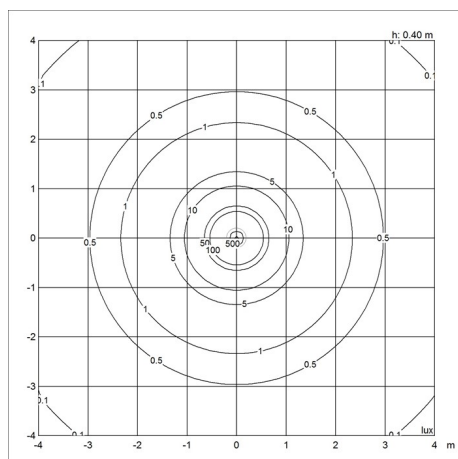

Polar

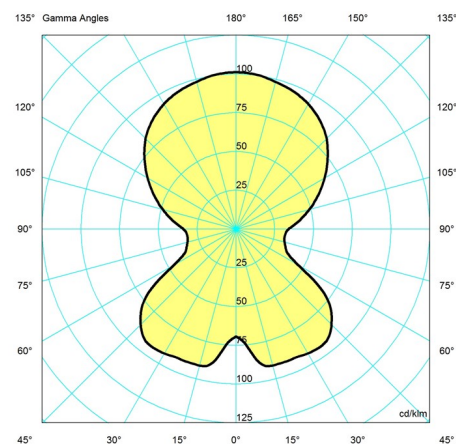

Ersatzteile

Product

Panthella, kugelmutter
 Panthella 400 schirmhalter
 PANTHELLA 400 DIFFUSER V2021
 PANTHELLA 400 BAJONETBASE V2021
 Panthella 400 schirm

Variant number

5744610049
 5744610544
 5744167479
 5744167482
 5744167505

Technische daten

Farbe	White opal acryl	Länge	400
Breite	400	Höhe	550
Höhe eingebaut	-	IP class	20
Klasse	II	Netto Gewicht	2.5
Standby (W)	-	Leistungsfaktor (P = 100 % / P = 50 %)	-
Inrush Current	-	Leuchtmittel	1x28W E27

Panthella 400 Tischleuchte

Kelvin	-
SDCM	-
Watt	10
Light control	-
UGR Transversal / Axial	10.2/10.2
Driver life	-

CRI	-
Lumen	825
Efficacy	83
Min. Dim Level (%)	-
L80B50 (Std)	-